

S 31

Automatyczna montażownica do opon
Automatic tyre changer

femas[®]

S 31

MADE IN ITALY

DANE TECHNICZNE - TECHNICAL DATA

CAPACITA' DI SERRAGGIO	CLAMPING CAPACITY	12" - 26"
SERRAGGIO ESTERNO	EXTERNAL CLAMPING	12" - 24"
SERRAGGIO INTERNO	INTERNAL CLAMPING	13" - 26"
DIAMETRO MASSIMO RUOTA	MAX. WHEEL DIAMETER	1020 mm (40")
LARGHEZZA MASSIMA RUOTA	MAX. WHEEL WIDTH	320 mm (12,5")
VELOCITA' DI ROTAZIONE	TURNTABLE SPEED	7/14 rpm Motoinverter 8/16 rpm 3 Ph
LIVELLO DI RUMOROSITA'	NOISE LEVEL	<70±3 dB(A)
PRESSIONE DI ESERCIZIO	WORKING PRESSURE	8 - 10 Bar (116 - 145 psi)
PESO NETTO	NET WEIGHT	Kg 235

WERSJE NA ZAMÓWIENIE - UPON REQUEST VERSION

Silnik 3-fazowy sterowany nogą z 2 prędkościami 2V 0,8 - 1,1 kW (1,1 - 1,5 KM) 8 - 16 obr./min
3 - Ph foot controlled motor with 2 speeds 2V 0,8 - 1,1 Kw (1,1 - 1,5 HP) 8 - 16rpm

SILNIK 1-FAZOWY z falownikiem, który umożliwia sterowanie zmienną prędkością 7/14 obr./min.
1 - Ph Motoinverter allows a variable control of motor speed 7/14 rpm.

AKCESORIA STANDARDOWE - STANDARD OPTIONS

- NAKLADKAPLASTIKOWA NA TARCZĘ ZBIJAKA / BEADBLADE PROTECTION
- NAKLADKI PLASTOKOWE NA SZCZĘKI / GRIPPERS PROTECTIONS SET
- PRZYRZĄD DO USUWANIA CIĘŻARKÓW KLEJONYCH TYP A / TAPE -A- WEIGHT REMOVAL TOOL
- UCHWYT NA PASTĘ MONTAŻOWĄ / GREASE SUPPORT
- PNEUMATYCZNIE STEROWANY ZBIJAK / MANUAL PNEUMATIC BEADBREAKING SYSTEM
- NAKLADKA PLASTIKOWA NA ŁYŻKĘ MONTAŻOWĄ / BEAD LEVEL WITH PLASTIC PROTECTION
- NAKLADKI OCHRONNE NA STOPKĘ MONTAŻOWĄ 3 + 3 / 3 + 3 PROTECTIONS FOR STANDARD TOOL
- MANUALNE OPUSZCZANIE STOPKI NA SPRĘŻYNIE / MANUAL SPRING DESCENT
- PISTOLET DO POMPOWANIA KOŁA / GUN INFLATING DEVICE

AKCESORIA DODATKOWE - UPON REQUEST OPTIONS

- PRZYSTAKWA WSPOMAGAJĄCA / BEADPRESSOR DEVICE
- PŁYTA ROLKOWA ZBIJAKA / FLOOR ROLLER TABLE
- PŁYTA ROLKOWA ZBIJAKA ZE ZDERZAKIEM CZOŁOWYM / TILTING ROLLER TABLE KIT
- ZŁĄCZE DO SZYBKIEJ WYMIANY STOPKI / QUICK CHANGE TOOL HUB KIT
- PNEUMATYCZNY SYSTEM OPUSZCZANIA STOPKI / PNEUMATIC DESCENT DEVICE
- GP STSTEM POMPOWANIA KOŁA PEDAŁEM / GP FOOT CONTROLLED INFLATING UNIT
- WBUDOWANY INFLATOR / TUBELESS INFLATION DEVICE KIT
- ADAPTER DO KÓŁ MOTOCYKLOWYCH I SKUTERÓW 5"-23" / UNICLAMP MOTORBIKE RIMS ADAPTER 5"-23"

Inne opcje znajdziesz w osobnym katalogu.
For other options, refer to separate catalogue.

PRZESTRZEŃ ROBOCZA / WORKING SPACE

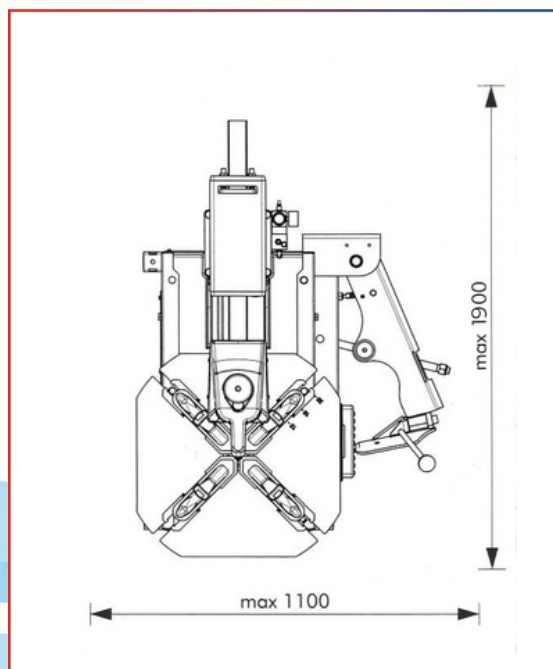

SERIA S31

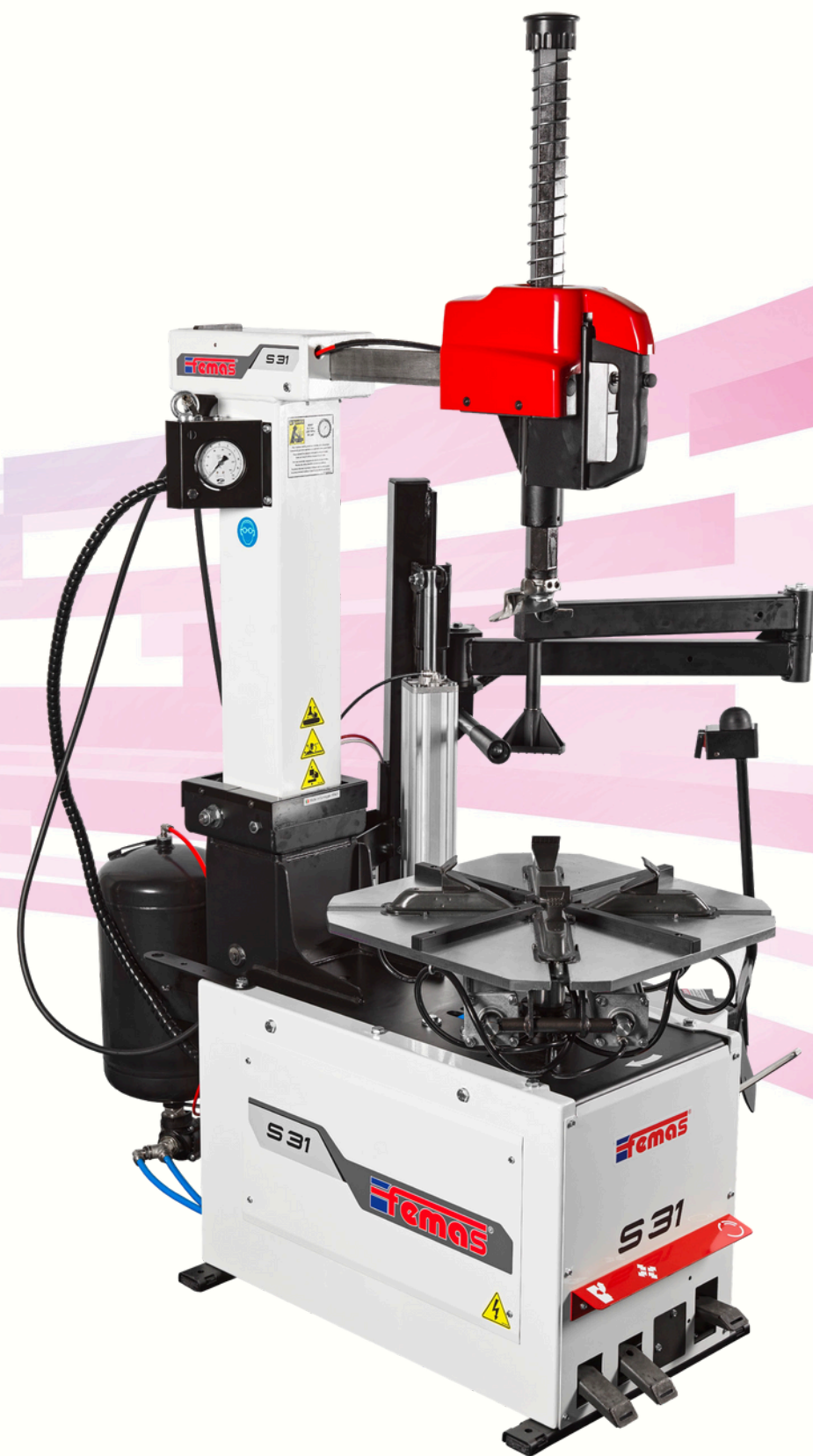

MONTAŻOWNICA Z KOLUMNĄ ODCHYLANĄ DO TYŁU TYRE CHANGER TILT BACK

femas[®]
AUTOMOTIVE EQUIPMENT S.R.L.
WHEEL CLAMPING ACCESSORIES

Femas srl
via Dario Gaiti, 23 - 42015 Correggio (Re)
tel: 0522 693885 - fax: 0522 693961
sito web: www.femassrl.com



STANDARD

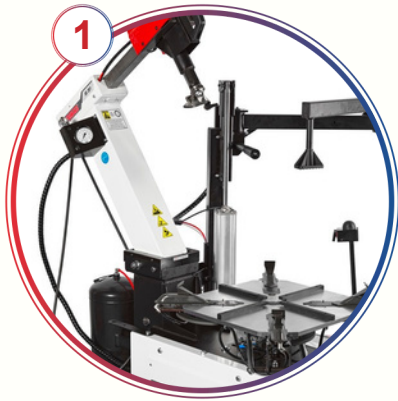

- (PL) AUTOMATYCZNIE ODCHYLANA DO TYŁU KOLUMNA ROBOCZA
- (EN) AUTOMATIC TILT BACK COLUMN.



- (PL) PNEUMATYCZNIE STEROWANY ZA POMOCĄ PRZYCISKÓW ZBIJAK Z PRECYZYJNYM PRZESUWEM.
- (EN) MANUAL PNEUMATIC BEAD BREAKING SYSTEM.



- (PL) SAMOCENTRUJĄCY STÓŁ do felg o średnicy od 12" do 26".
- (EN) THE SELF-CENTRING TURNTABLE with clamping capacity from 12" to 26" inches.



- (PL) WYJMOWANY ZESPÓŁ PEDAŁÓW DLA ŁATWIEJSZEJ KONSERWACJI.
- (EN) EXTRACTABLE FOOT CONTROL PEDAL GROUP.

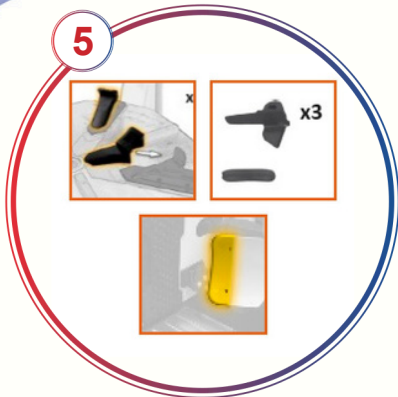

- (PL) ZESTAW PLASTIKOWYCH NAKŁADEK OCHRONNYCH.
- (EN) PLASTIC PROTECTIONS.

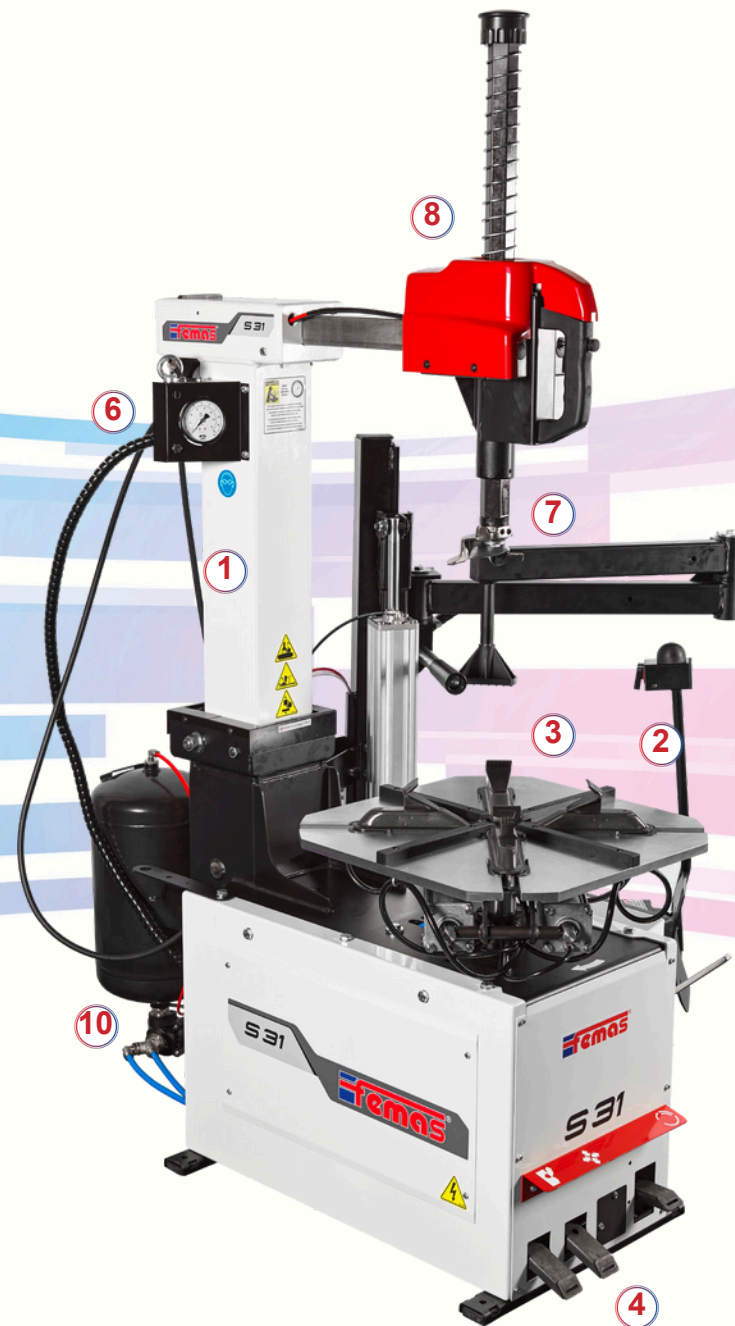
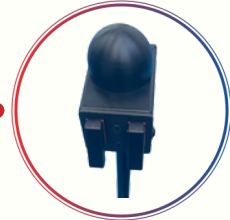

OPCJA / OPTIONAL

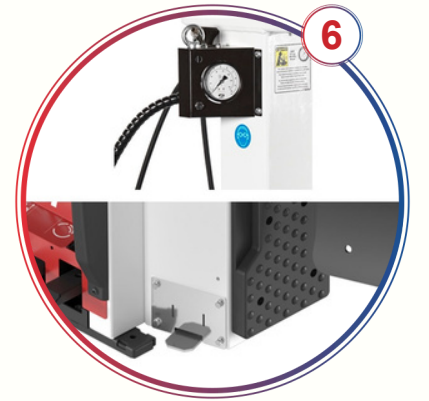

- (PL) G.P. - SYSTEM POMPOWANIA PEDAŁEM (OPCJA).
- (EN) FOOT CONTROLLED INFLATING DEVICE. (OPTION).



- (PL) UCHWYT SZYBKOMONTAŻOWY do szybkiej wymiany stopki montażowej (OPCJA dodatkowa dla wszystkich maszyn).
- (EN) QUICK CHANGE TOOL HUB KIT composed by two hubs and a mounting head in special plastic (OPTION in all machines versions).

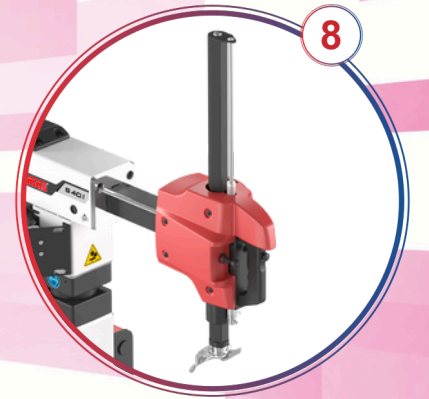

- (PL) PNEUMATYCZNIE PODNOSZONA I OPUSZCZANA STOPKA MONTAŻOWA (OPCJA).
- (EN) PNEUMATIC MOUNTING HEAD ARM. (OPTION).



- (PL) PRZYSTAWKA HELP DO OPON NISKOPROFILOWYCH (OPCJA).
- (EN) BEAD PRESSOR DEVICE. (OPTION).



- (PL) WBUDOWANY INFLATOR Z DYSZAMI W SZCZĘKACH STOŁU (OPCJA).
- (EN) TUBELESS SYSTEM INTEGRATED IN THE JAWS. (OPTION).