



S60-2J



Opis

- Zawór dławiący.
- Uszczelnienia importowane z USA.
- Dwustronnie chromowane tuleje siłownika.
- Przemysłowe uszczelnienia XTP (funkcja podwójnego uszczelnienia).
- Zawór nadmiarowy.
- Bezpieczny sterownik z funkcją samoczynnego powrotu.
- System zapobiegający cofaniu się oleju.

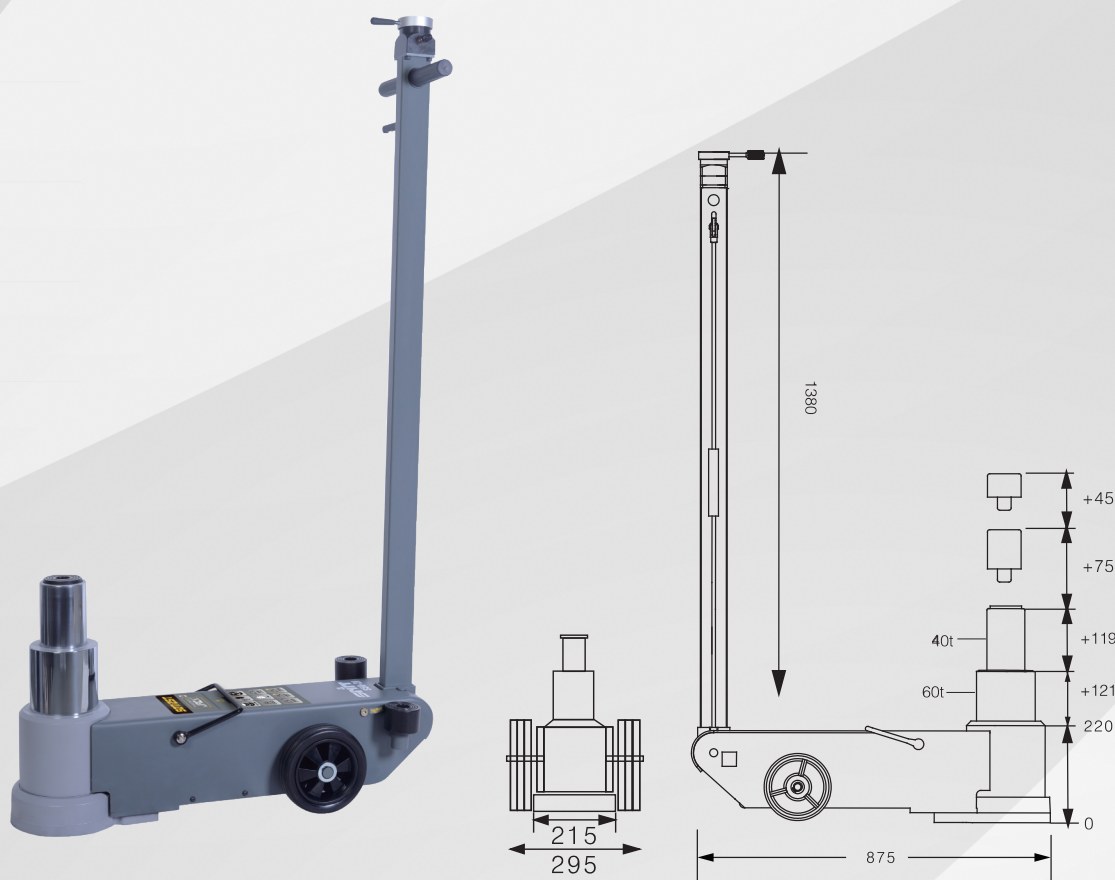

Model	Udźwig	Ciśnienie robocze	Wys. min.	Wys. max	Skok cylindra	Wys. nakładek	Waga netto
S60-2J	60T/20T	0.9 ~1.2Mpa	220mm	580mm	60T:121mm 40T:119mm	75mm+45mm	85kg